

# KD 708

## Hochdruck Dreiplunger-Pumpe

P max. 75 kW

Die robuste Verdrängerpumpe KD708 ist in unterschiedlichen Antriebs- und Flüssigkeitsteil-Varianten erhältlich.

Haupt-Einsatzgebiete sind in Industrie und Dienstleistung.

Als Prozesspumpe wird die KD708 mit individuell angepasstem Flüssigkeitsteil zum Fördern von dünnflüssigen, pastösen, aggressiven, neutralen, abrasiven, sehr heißen oder toxischen Medien eingesetzt.

Die ausgereifte Pumpenkonstruktion führt zu geringem Energieverbrauch durch hohe mechanische Wirkungsgrade bei verschleißarmem Betrieb.

## High pressure triplex plunger pump

P max. 75 kW

The sturdy reciprocating pump type KD708 is available in various drive and liquid end configurations.



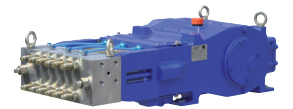
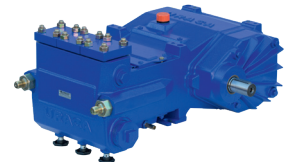

Main applications are in industry and service sector.

Process pump KD708 with customized liquid end is used for handling thin liquids to pasty substances with aggressive, neutral, abrasive, hot or toxic properties.

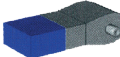
Minimum energy consumption and low-wear operation due to high mechanical efficiency, based on a sophisticated pump conception.

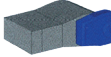

Flüssigkeitsteile Liquid ends
<b>Version A1, A2</b> Mit integrierten Stopfbuchsen. With integral stuffing boxes. 
<b>Version C1</b> Edelstahl Ausführung mit Einzelstopfbuchsen. Stainless steel with single stuffing boxes. 
Klarwasserausführung. Clear water model.
Recyclingwasserausführung. Recycling water model.
Heisswasserausführung. Hot water model.
Ventilanhebung zur Entwässerung. Valve-lift for drainage.
Saugventilauflösung zur verschleißfreien Last-, Leerlaufumschaltung optional. Optional suction valve release for wear free load, unload change over.

Antrieb Drive
<b>KD708</b> Ohne integriertes Getriebe. Without integral gear. 
<b>KD708 G</b> Mit integriertem Getriebe. With integral gear. 
<b>KD708 GS</b> Mit um 180° gedrehtem Getriebe. With 180° rotated gear. 
<b>KD708 H</b> Mit Anflanschfläche für hydraulischen Antrieb (nur bei G- und GS-Version). Mating flange face for hydraulic drive (only for G and GS version). 

Triebwerk Power ends
<b>K</b> Mit Spezial-Kreuzkopfabdichtung. With special crosshead sealing.
Triebwerkskühler entsprechend Einsatzbedingungen. Power end cooler subject to field of application.

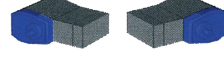
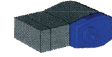

Bauweise Design
Links- oder Rechtsausführung. Left or right hand drive. 
links/left    rechts/right
Liegende Ausführung. In horizontal design. 

## Technische Daten

## Technical Data

Antriebsdrehzahl Drive speed			min <sup>-1</sup>			1000			1200			1500			1800			2100		2500
Getriebeübersetzung Gear ratio			i Getr. i gear			3,42	3,00	2,65	3,42	3,00	2,65	3,42	3,00	2,65	3,42	3,00	2,65	3,42	3,00	3,42
Pumpendrehzahl Pump speed			min <sup>-1</sup>			292	333	377	351	400	452	438	500	566	526	600	679	614	700	731
Version Version	Druck Pressure bar	Plunger Plunger Ø mm		Förderstrom Capacity						Antriebsleistung Power required										
				l/min (±2%)						kW (+3%)										
A1	135	55	l/min	122	138	156	145	165	186	181	205	231	215	245	275	250	283	295		
			kW	30	34	38	36	41	46	45	51	57	53	60	68	62	70	73		
	160	50	l/min	100	114	128	120	136	153	149	169	190	177	201	226	206	233	243		
			kW	29	33	38	35	40	45	44	49	56	52	59	66	60	68	71		
200	45	l/min	80	91	103	96	109	123	119	136	153	142	162	182	165	187	195			
		kW	29	34	38	35	40	45	44	50	56	52	59	67	61	69	72			
250	40	l/min	63	71	80	75	85	96	93	106	119	111	126	142	129	146	152			
		kW	29	33	37	34	39	44	43	48	54	51	58	65	59	67	70			
A2	250	40	l/min	63	71	80	75	85	96	93	106	119	111	126		129				
			kW	29	33	37	34	39	44	43	48	54	51	58		59				
	400	32	l/min	39,4	44,9	50,8	47,2	53,9	60,9	59	67,3	76,1	70,8	80,8		82,6				
kW			29	33	37	34	39	44	43	49	55	52	59		60					
520	28	l/min	29	33,1	37,4	34,8	39,7	44,9	43,5	49,7	56,2	52,3	59,6		61					
		kW	27	31	35	33	37	42	41	47	53	49	56		57					
C1	800	22	l/min	18,8	21,4	24,3	22,6	25,7	29,1	28,2	32,1	36,4	33,8	38,6	43,7	39,5	45	47		
			kW	27	31	35	33	37	42	41	47	53	50	57	64	58	66	69		
	1000	20	l/min	15,2	17,3	19,6	18,2	20,8	23,5	22,8	26	29,4	27,4	31,2	35,3	31,9	36,4	38		
kW			27	31	36	34	38	43	42	48	54	50	57	64	59	67	70			
1200	18	l/min	12,1	13,8	15,6	14,5	16,6	18,7	18,1	20,6	23,4	21,7	24,7	28,1	25,3	28,8	30,1			
		kW	26	30	34	32	36	41	40	45	51	48	54	61	56	63	66			

1 bar = 14,5038 psi; 1 l/min = 0,26417 USGPM = 0,22 IPGPM; 1 kW = 1,3410 HP; 1 mm = 0,03937 inch

Weitere technische Spezifikationen siehe Seite 4.

See page 4 for further technical specification.

## Abmessungen

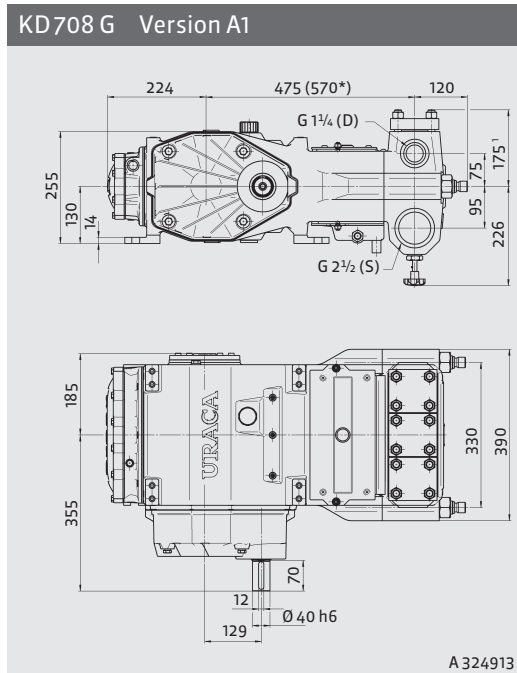

## Dimensions

- <sup>1</sup> Maß abhängig von Ausführung
- \* Mit zusätzlicher Kreuzkopfabdichtung (K).  
Version C1 nur mit zus. Kreuzkopfabdichtung (K).
- D Druckanschluss
- S Sauganschluss
- M Manometeranschluss

- <sup>1</sup> Dimensions depending on design
- \* Power end with add. crosshead sealing (K). Version C1 are available with add. crosshead sealing only (K).
- D Pressure connection
- S Suction connection
- M Pressure gauge connection

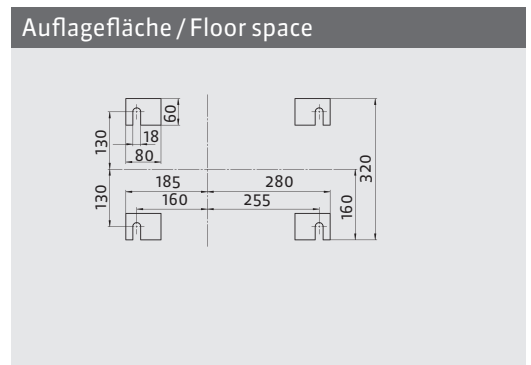
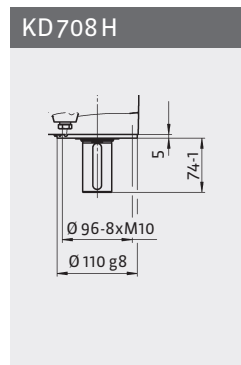
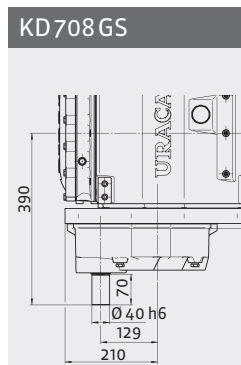
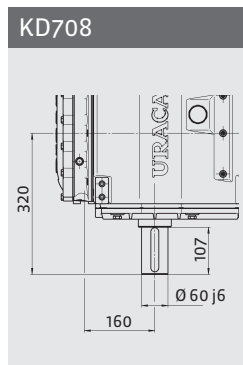
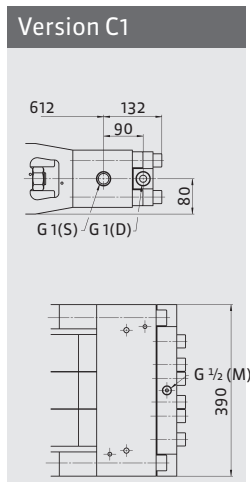
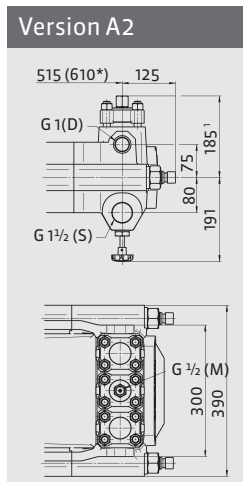

## Gewichte

Ausführung Design	Gewicht (kg) Weight (kg)	Gewicht (lbs) Weight (lbs)
KD708 Version A1/A2	230	510
KD708G Version A1/A2	240	530
KD708GS Version A1/A2	255	560
KD708GK Version A1/A2	265	580
KD708GKS Version A1/A2	280	620

Gewichtsangaben ohne Öl, Abweichungen bedingt durch verschiedene Optionen möglich.

## Weights

Ausführung Design	Gewicht (kg) Weight (kg)	Gewicht (lbs) Weight (lbs)
KD708K Version A1/A2	255	560
KD708GK Version C1	260	570
KD708GKS Version C1	275	610
KD708K Version C1	250	550

Weight without oil, differences are subject to different options.

## Technische Spezifikationen

Hub = 60 mm

Zulässige radiale Antriebswellenbelastung auf Anfrage.

Kurbelwellenüberlastsicherung optional.

Drehrichtung wählbar.

Die angegebenen Förderströme und Antriebsleistungen gelten für Wasser, volumetrische und mechanische Wirkungsgrade sind dabei berücksichtigt.

Ausführung des Flüssigkeitsteils abhängig von Fördermedium und Einsatzbedingungen.

Andere Betriebsdaten und detaillierte Abmessungen auf Anfrage.

Leistungsdaten für intermittierenden Betrieb; Daten für Dauereinsatz auf Anfrage.

Konstruktionsbedingt sind Drehzahleinschränkungen bei verschiedenen Druckstufen notwendig.

Erforderliche Zulaufdrücke sind abhängig von Einsatzbedingungen und Pumpenausführung.

Saug- und Druckanschlüsse wahlweise links oder rechts möglich.

## Technical Specification

Stroke = 60 mm

Admissible radial load of drive shaft upon request.

Optional crankshaft overload protection.

Direction of rotation selectable.

Capacity and recommended motor ratings as mentioned apply to water, the average volumetric and mechanical efficiency are taken into consideration.

Liquid end design depends on liquid handled and operation conditions.

Other operating data and detailed dimensions are available on request.

Data are for intermittent operation. Data for continuous operation are available on request.

Speed limitation at different pressure stages is due to design.

The required suction pressure depends on application and pump design.

Suction and discharge connections are available on either side.

Konstruktionsänderungen vorbehalten. Maße, Gewichte, Abbildungen und Daten unverbindlich. Fördermengenangaben basieren auf Standard Ventil Konfiguration.

Design may be subject to modification. Dimensions, weights, illustrations and technical data are without engagement. Flowrates based on standard valve configuration.